

Kratek priročnik za začetek uporabe

Ръководство за бърз старт

Kratki vodič za početak

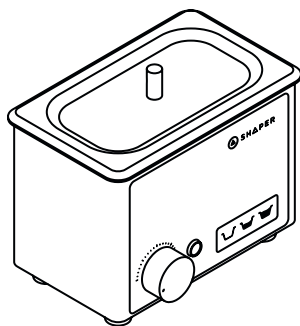

Bit Washer

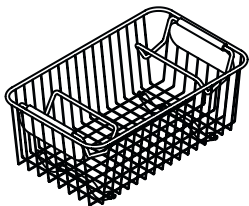

Кошара за rezkarje  
Кошница за фрезови битове  
Кошара nastavka za glodalicu

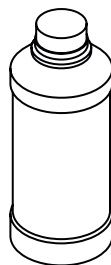

Bit Cleaning Fluid

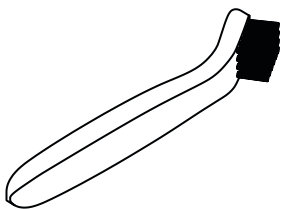

Ščetka za čišćenje  
Четка за почистване  
Četka za čišćenje

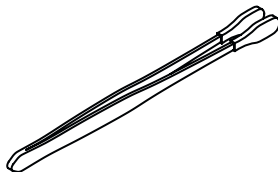

Pinceta  
Пинсети  
Pinceta

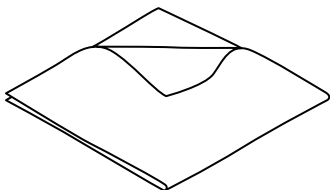

Krpa iz mikrovlačen  
Микрофибърна кърпа  
Krpa od mikrovlakana

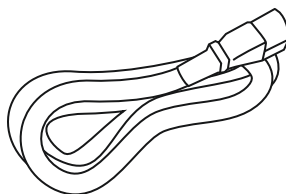

Napajalni kabel  
Кабел за захранване  
Strujni kabel

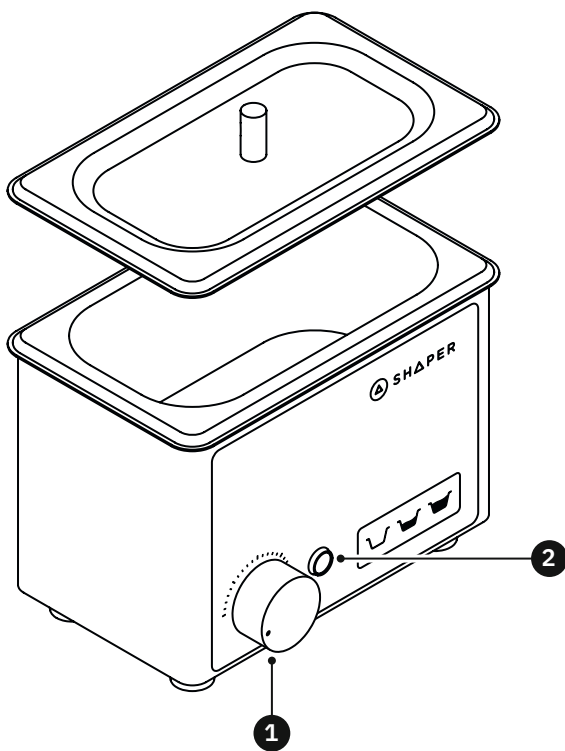

**1**

Kolesce za nastavitve  
časovnika  
Циферблат за таймер  
Kotačič s tajmerom

**2**

Lučka za prikaz vklopa  
Индикатор за вклучване  
Kontrolna lampica uključenja

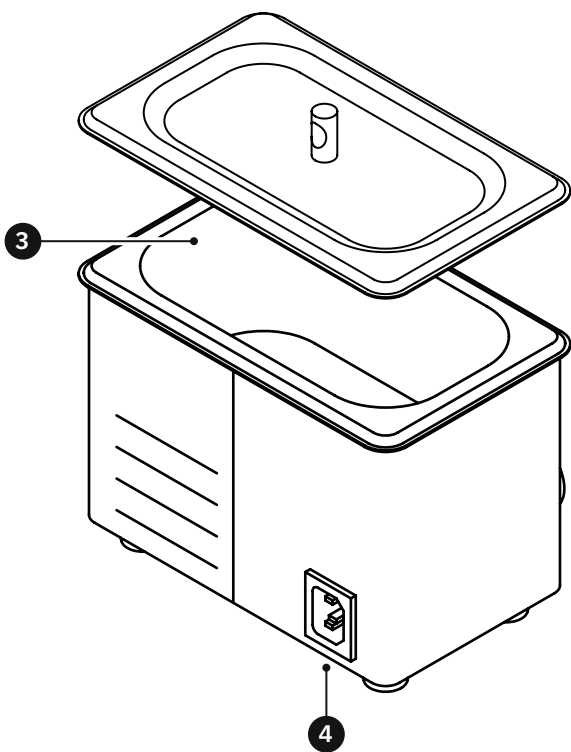

**3**

Posoda za tekočino  
Резервоар за течности  
Spremnik za tekućinu

**4**

Konektor za napajanje z izmeničnim  
tokom  
Съединител за захранване с  
променлив ток  
Priključak izmjenične struje

## (((ULTRASONIC TECHNOLOGY

Čistilnik za rezkarje Shaper Bitwasher je namenjen čiščenju umazanije in smole z rezkarjev z ultrazvočno tehnologijo in namensko tekočino. Za najboljše rezultate pri rezkanju morajo biti rezkarji čisti.

Устройството за почистване на битове Shaper Bitwasher използва ултразвукова технология и специално формулирана течност за почистване на фрезовите битове от натрупани отломки и смоли. Чистите битове осигуряват по-добра производителност при рязане.

Shaper Bitwasher upotrebljava ultrazvučnu tehnologiju i tekućinu posebne formule za čišćenje nataložene prljavštine i smole s nastavaka za glodalicu. Čisti nastavci pružaju bolje performanse pri rezanju.

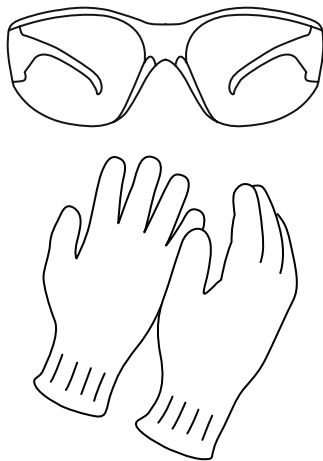

Tekočina za čiščenje lahko povzroči draženje kože. Med uporabo čistilnika Bitwasher vedno uporabljaj zaščito za oči in zaščitne rokavice.

Почистващите течности могат да причинят дразнене на кожата. Винаги използвай защита за очите и носи ръкавици при работа с устройството за почистване на битове Bitwasher.

Teukućine za čišćenje mogu nadražiti kožu. Prilikom rada s uređajem Bitwasher obavezno je nošenje zaštitnih naočala i rukavica.

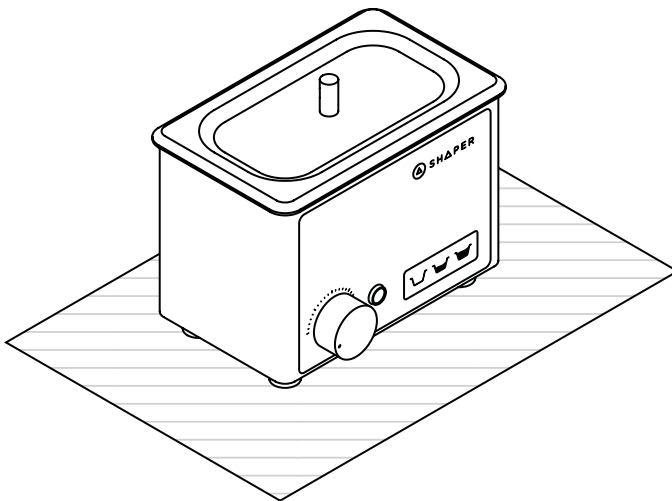

Čistilnik Bitwasher namesti na stabilno delovno površino. Priporočamo, da podenj namestiš zaščitno ponjavo, da delovno površino zaščitiš pred razlitjem tekočine.

Постави устройството за почистване на битове Bitwasher върху стабилна работна повърхност. Препоръчваме ти да поставиш защитно фолио под него, за да предпазиш повърхността, върху която работиш, от разливи.

Postavi Bitwasher na stabilnu radnu površinu. Preporučujemo da ispod njega staviš zaštitu i tako zaštitiš radnu površinu za slučaj proljevanja.

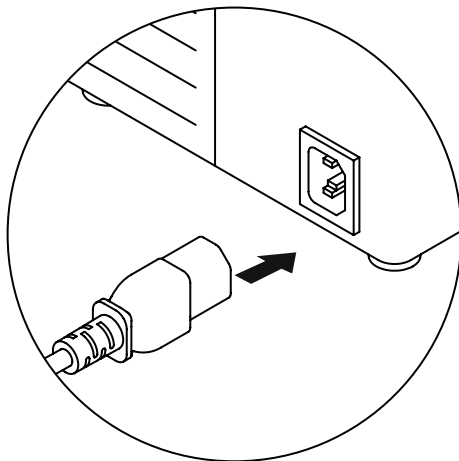

Napajalni kabel priključi na čistilnik Bitwasher, še preden tekočino za čiščenje vliješ v posodo, da se izogneš nenamernemu razlitju tekočine.

Свържи захранващия кабел към устройството за почистване на битове Bitwasher, преди да напълниш резервоара с течност, за да предотвратиш инцидентни разливи.

Priključi strujni kabel na Bitwasher prije punjenja spremnika tekućinom kako ne bi došlo do nehotičnog prolijevanja.

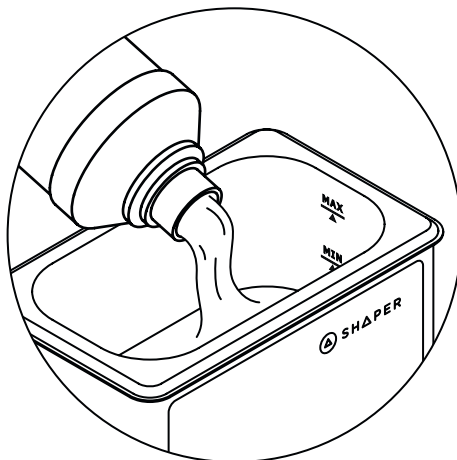

V čistilnik Bitwasher vlij tekočino Shaper Bit Cleaning Fluid. Poskrbi, da je gladina tekočine med oznakama „min“ (pribl. 237 ml) in „max“ (pribl. 560 ml) v notranjosti posode.

Напълни устройството за почистване на битове Bitwasher с течност за почистване на битове Shaper Bit Cleaning Fluid. Увери се, че нивото на течността е между линиите за минимално (приблизително 237 ml) и максимално (приблизително 560 ml) количество, показани от вътрешната страна на резервоара.

Napuni Bitwasher tekućinom Shaper Bit Cleaning Fluid. Provjeri je li razina tekućine između oznake min (pribl. 237 ml) i maks. (pribl. 560 ml) koje su iscrtane s unutarnje strane na spremniku.



Tekočina v čistilniku Bitwasher mora dosegati vsaj minimalno zahtevano raven. Uporaba naprave brez ali s premalo tekočine jo lahko poškoduje. Čistilnik Shaper Bitwasher je namenjen za uporabo v kombinaciji s tekočino Shaper Bit Cleaning Fluid. Druge tekočine za čiščenje uporabljajš na lastno odgovornost.

Устройството за почистване на битове Bitwasher трябва да бъде напълнено поне до минималното ниво на течността. Работата без течност или под минималното ниво на течността може да повреди машината. Устройството за почистване на битове Bitwasher е предназначено да се използва заедно с течност за почистване на битове Shaper Bit Cleaning Fluid. Използването на друга почистваща течност е на собствен риск.

Bitwasher treba napuniti najmanje do minimalne propisane razine za tekućinu. Rad bez tekućine ili s razinom tekućine nižom od minimalne propisane može dovesti do oštećenja stroja. Shaper Bitwasher namijenjen je za upotrebu s tekućinom Shaper Bit Cleaning Fluid. Sve druge tekućine za čišćenje upotrebljavaš na vlastitu odgovornost.

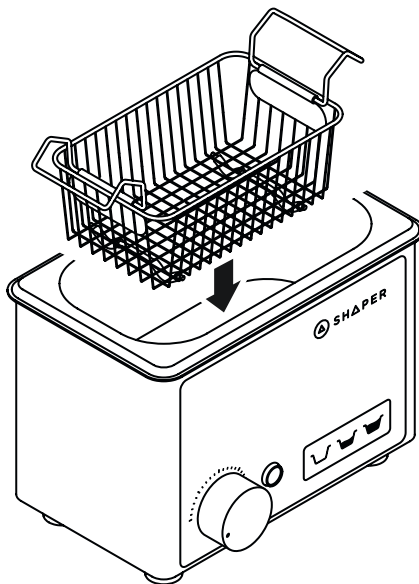

Košara je namenjena za lažji vnos rezkarjev v tekočino za čiščenje in njihovo odstranitev iz nje ter zaščito notranjosti posode čistilnika Bitwasher.

Кoшницата може да се използва за лесно поставяне и изваждане на фрезови битове от почистващата течност, като същевременно предпазва вътрешността на резервоара на устройството за почистване на битове Bitwasher.

Košara se može upotrijebiti za jednostavno umetanje nastavaka za glodalicu i njihovo vađenje iz tekućine za čišćenje bez oštećivanja unutrašnjosti spremnika uređaja Bitwasher.

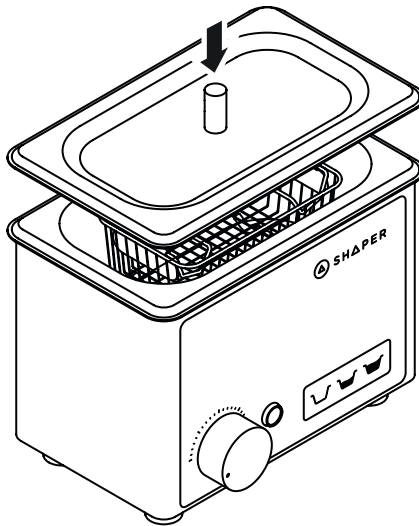

Med uporabo čistilnika Bitwasher ga vedno prekrij s pokrovom, da preprečiš brizganje ali nenamerno razlitje tekočine med delovanjem naprave.

Винаги поставяй капака, когато използваш устройството за почистване на битове Bitwasher, за да се предпазиш от пръски или инцидентни разливи, докато машината работи.

Uvijek stavi poklopac kad upotrebljavaš Bitwasher kako ne bi došlo do prskanja ili prolijevanja dok stroj radi.

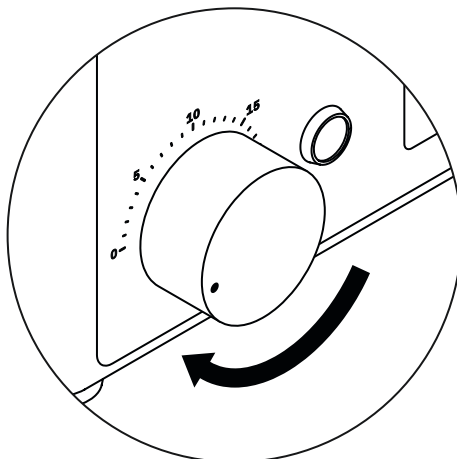

S kolescem lahko nastaviš čas delovanja in zaženeš postopek čiščenja z ultrazvočno tehnologijo. Za čiščenje večine rezkarjev zadostuje 5–10 minut, čas delovanja pa je lahko tudi daljši.

Zavърти циферблата по посока на часовниковата стрелка, за да зададеш времето на работа за стартиране на процеса на ултразвуково почистване. 5 – 10 минути са достатъчни за почистване на повечето фрезови битове, но и по-продължително почистване също е подходящо.

Okreni kotačić u smjeru kazaljke na satu i postavi vrijeme rada za pokretanje ultrazvučnog čišćenja. Otprilike 5 – 10 min je dovoljno za čišćenje većine nastavaka za glodalicu, ali i dulje vrijeme je u redu.

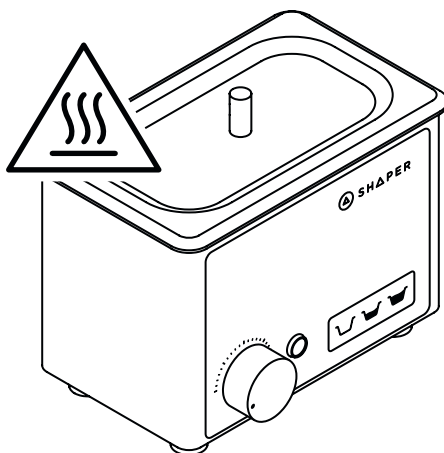

Površina čistilnika Bitwasher se lahko med daljšim delovanjem segreje. Pri uporabi naprave zato pazi, da se ne opečeš.

Повърхностите на устройството за почистване на битове Bitwasher могат да станат топли при допир, ако продуктът работи продължително време. Внимавай при работа с уреда, за да не се изгориш.

Površine uređaja Bitwasher mogu postati tople na dodir ako proizvod radi dulje vrijeme. Preporučujemo oprez pri rukovanju jedinicom kako ne bi došlo do opekotina.

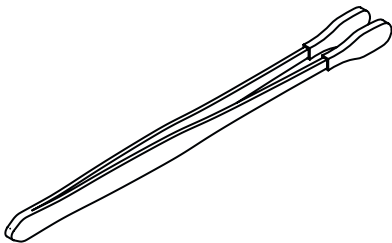

Za odstranitev rezkarjev iz čistilnika Bitwasher lahko uporabiš tudi priloženo priročno pinceto.

Предоставените пинсети са полезни за изваждане на фрезовите битове от устройството за почистване на битове Bitwasher.

Isporučena pinceta korisna je za vađenje nastavaka za glodalicu iz uređaja Bitwasher.

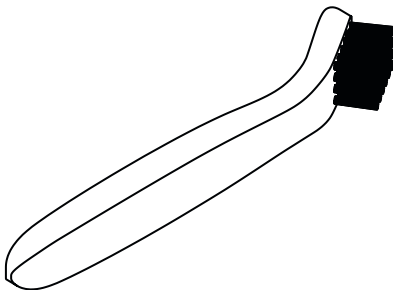

Za odstranitev trdovratnih ostankov smole/umazanije z rezkarjev uporabi priloženo ščetko, ko jih odstraniš iz čistilnika Bitwasher.

Исползвай предоставената четка, за да отстраниш упоритата смола/остатъци от фрезовите битове, след като ги извадиш от устройството за почистване на битове Bitwasher.

Upotrijebi četku za uklanjanje tvrdokorne smole i ostataka s nastavak za glodalicu nakon što ih izvadiš iz uređaja Bitwasher.

## Varstvo okolja

Informacije o tem, kako pravilno reciklirati ta izdelek, in informacije o Shaperjevi zavezanosti k okolju prijaznemu oblikovanju in proizvodnji so na voljo na spletni strani [shapertools.com/environment](https://shapertools.com/environment).

## Околна среда





За информация относно правилното рециклиране на този продукт и за да се запознаеш с ангажимента на Shaper към еколоgiчно съобразеното проектиране и производство, посети [shapertools.com/environment](https://shapertools.com/environment).



## Zaštita okoliša

Informacije o tome kako pravilno reciklirati ovaj proizvod i o tome na koji način tvrtka Shaper doprinosi zaštiti okoliša prilikom dizajniranja i proizvodnje proizvoda dostupne su na stranici [shapertools.com/environment](https://shapertools.com/environment).



Simbol	Pomen	Razlaga
	Varnostno opozorilo	Označuje potencialno nevarnost telesnih poškodb
	Preberi navodila za uporabo	Da bi zmanjšal nevarnost poškodb, mora uporabnik pred uporabo tega izdelka prebrati in razumeti navodila za uporabo.
	Opozorilo o vročih površinah	Označuje, da se lahko površine segrejejo in povzročijo opekline.
	Direktiva o odpadni električni in elektronski opremi (OEEO)	Izdelka ni dovoljeno zavreči med nesortirane odpadke, temveč ga je treba oddati v center za ločeno zbiranje, kjer ga predelajo in reciklirajo.

Vtič mora ustrezati vtičnici, ki mora biti pravilno nameščena in ozemljena v skladu s krajevnimi predpisi in standardi

Vtiča ne spreminjaj – če ne ustreza vtičnici, naj za namestitev ustrezne vtičnice poskrbi usposobljen električar.

Kabel mora biti zaščiten pred dejavniki, ki bi ga lahko poškodovali (npr. toploto, ostrimi predmeti itd.).

Naprave ne smejo uporabljati osebe (vključno z otroki) z zmanjšanimi fizičnimi, senzoričnimi ali duševnimi sposobnostmi ali osebe, ki nimajo ustreznih izkušenj in znanja, razen če jih med uporabo naprave nadzoruje oseba, odgovorna za njihovo varnost, ali jih ta o uporabi naprave ustrezno podučí. Otroke je treba nadzorovati in jim preprečiti, da bi se igrali z napravo.

Če se čistilnik Bitwasher ne zažene, ko ga vklopiš, se najprej prepričaj, da je napajalni kabel pravilno priključen in da je vtičnica pod napetostjo. Če se čistilnik Bitwasher če vedno ne zažene (ko zavrtiš kolesce, se ne prižge lučka, naprava pa ne oddaja zvokov), napravo odklopi z omrežja in je ne uporablaj.

Pri dolivanju tekočine v čistilnik Bitwasher pazi, da se tekočina ne začne prelivati čez rob. Preden namestiš pokrov, se prepričaj, da raven tekočine ne presega oznake MAX, ko je vstavljena košara z rezkarji. Čistilnika Bitwasher ne vklopi, če sumiš, da je v notranjost njegovega elektronskega sistema vdrla vlaga.

Tekočino za čiščenje po uporabi zavržeš tako, da jo razredčiš z obilo vode in jo zliješ v odtok. Po zlitju razredčene tekočine za čiščenje odtok speriš s čisto vodo.

Символ	Име	Обяснение
	Предупреждение за безопасност	Указва потенциален риск от персонално нараняване
	Прочети наръчника на оператора	За намаляване на риска от нараняване потребителят трябва да прочете и разбере наръчника на оператора, преди да използва настоящия продукт.
	Предупреждение за горещи повърхности	Указва, че повърхностите могат да се нагорещат и да предизвикат изгаряния.
	Директива относно отпадъците от електрическо и електронно оборудване (OEEO)	Продуктът не трябва да се изхвърля като несортиран отпадък, а трябва да се изпраща в съоръжения за разделно събиране за оползотворяване и рециклиране.

Щепселът трябва да съответства на правилно инсталиран и заземен контакт в съответствие с всички местни норми и наредби

Да не се извършват промени по щепсела – ако той не пасва на контакта, да се потърси квалифициран електротехник, който да монтира подходящ контакт.





Дръж захранващия кабел далеч от всякакви предмети, които могат да го повредят (напр. топлина, остри предмети и др.).

Този уред не е предназначен за използване от лица (включително деца) с намалени физически, сетивни или умствени способности или с недостатъчен опит и познания, освен ако не са надзиравани или инструктирани за използването на уреда от лице, отговорно за тяхната безопасност. Децата трябва да се наблюдават да не играят с уреда.

Ако устройството за почистване на битове Bitwasher не работи, когато го включиш, първо се увери, че захранващият кабел е добре свързан и контактът е свързан към електрическата мрежа. Ако устройството за почистване на битове Bitwasher все още не се включва (не свети или не издава звук при завъртане на циферблата), изключи захранването и спри да го използваш.

Внимавай при пълненето на устройството за почистване на битове Bitwasher, за да не прелее течността. Провери дали си под линията за максимално ниво на запълване, след като си добавил кошницата и битовете и преди да поставиш капака. Никога не включвай устройството за почистване на битове Bitwasher, ако подозираш, че вътрешната му електроника се е намокрила.

За да изхвърлиш почистващата течност след употреба, разреди я с голямо количество вода и я излей в канала. След като изхвърлиш разредената почистваща течност, излей чиста вода в канала.

Simbol	Naziv	Objašnjenje
	Sigurnosno upozorenje	Ukazuje na potencijalnu opasnost od ozljeda
	Potrebno je pročitati korisnički priručnik	Kako bi se smanjila opasnost od ozljeda, svi korisnici moraju s razumijevanjem pročitati korisnički priručnik prije upotrebe proizvoda.
	Upozorenje, vruća površina	Upozorava da površine mogu postati vruće i da postoji opasnost od opekotina.
	Direktiva za otpadnu električnu i elektroničku opremu (WEEE)	Proizvod se ne smije bacati u miješani otpad, već se treba odnijeti u reciklažno dvorište na reciklažu.

Priključak mora odgovarati utičnici koja mora biti pravilno ugrađena i uzemljena u skladu sa svim važećim lokalnim zakonima i propisima

Zabranjene su preinake na priključku. Ako ne odgovara utičnici, ovlašteni električar mora ugraditi ispravnu utičnicu.

Strujni kabel treba držati podalje od svega što ga može oštetiti (npr. toplina, oštri predmeti i sl.).

Ovaj uređaj ne smiju upotrebljavati osobe (uključujući djecu) smanjenih tjelesnih, osjetilnih ili mentalnih sposobnosti ili one s nedostatkom iskustva ili znanja, osim ako nisu pod nadzorom ili su im upute za uporabu uređaja dale osobe odgovorne za njihovu sigurnost. Djeca moraju biti pod nadzorom kako se ne bi igrala s uređajem.

Ako se Bitwasher ne pokreće nakon uključivanja, najprije provjeri je li strujni kabel dobro priključen i je li strujna utičnica pod naponom. Ako se nakon toga Bitwasher i dalje ne uključuje (ne uključuje se kontrolna lampica i ne čuje se kako radi dok se okreće kotačić), isključi ga iz struje i prestani ga upotrebljavati.

Prilikom punjenja uređaja Bitwasher potreban je oprez kako ne bi došlo do prelijevanja tekućine. Pobrini se da razina bude ispod oznake MAX nakon umetanja košare i nastavaka, a prije postavljanja poklopca. Ne uključuju napajanje uređaja Bitwasher ako postoji sumnja da su se njegovi elektronički dijelovi smočili.

Za pravilno zbrinjavanje tekućinu za čišćenje nakon upotrebe treba razrijediti s vodom i proliti u odvod. Nakon bacanja razrijeđene tekućine za čišćenje ulij čistu vodu u odvod.

© 2024 Shaper Tools, Inc.

SHAPER ORIGIN, SHAPERHUB, SHAPER & Design in Design Only (logotip kroga in trikotnika) so blagovne znamke družbe Shaper Tools, Inc., registrirane v Združenih državah Amerike in/ali drugih jurisdikcijah. Vse pravice pridržane.

SHAPER ORIGIN, SHAPERHUB, SHAPER & Design и Design Only (лого с кръг и триъгълник) са търговски марки на Shaper Tools, Inc., регистрирани в Съединените щати и/или други юрисдикции. Всички права запазени.

SHAPER ORIGIN, SHAPERHUB, SHAPER & Design i Design Only (Circle & Triangle Logo) zaštitni su znakovi tvrtke Shaper Tools, Inc., registrirani u Sjedinjenim Američkim Državama i/ili drugim jurisdikcijama. Sva prava pridržana.

**shapertools.com**

Shaper Tools, Inc.  
724 Brannan St.  
San Francisco, CA 94103, USA

Shaper Tools, GmbH  
Dieselstraße 26  
70771 Leinfelden-Echterdingen, Germany







SHΔPER

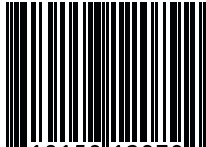

8 10158 12079 2

SL9-BW-SL-BG-HR